

WIFI-MONITOR

JUNO 4.3 BUS WIFI

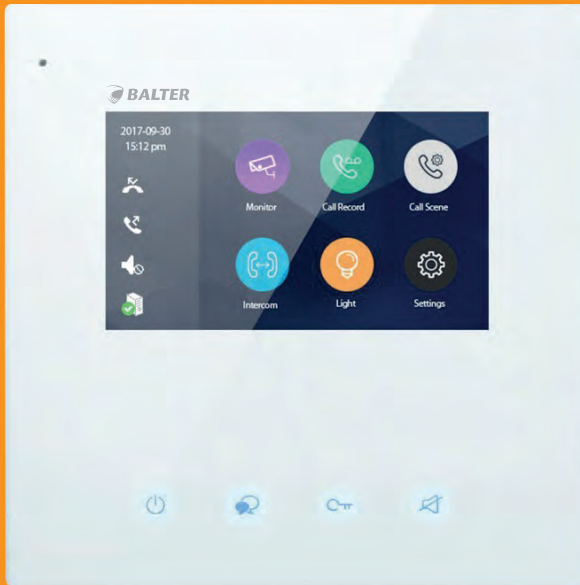

BEDIENUNGSANLEITUNG

LADEN SIE DIE
NEUSTE VERSION
AUF WWW.BALTER.DE/DOWNLOADS

Dieses Produkt verfügt über integrierte Internet-Funktionalität. Alle Risiken die dadurch entstehen werden ausschließlich vom Benutzer getragen. Wir sind nicht verantwortlich für ungewöhnliches Verhalten, Datenverluste, Eingriffe in die Privatsphäre oder sonstigen Gefahren die im Zuge von u.a. Cyberattacken, Hackerangriffen, Viren, Malware etc. entstehen. Die Rechtsprechung bzgl. Videoüberwachung variiert von Ort zu Ort. Bitte setzen Sie sich vor der Installation dieses Produktes mit dem vor Ort geltenden Recht auseinander. Der rechtskonforme Betrieb liegt in der alleinigen Verantwortung des Benutzers. Wir haften nicht für durch den Betrieb unseres Produkts entstehende Schäden und Konflikte.

FCC-Konformitätserklärung

Dieses Gerät wurde getestet und erfüllt die Grenzwerte für digitale Geräte der Klasse A gemäß Teil 15 der FCC-Bestimmungen. Diese Grenzwerte wurden entworfen, um angemessenen Schutz gegenüber Interferenzen beim Betrieb in betrieblichen Umgebungen zu gewährleisten. Dieses Gerät erzeugt, nutzt und strahlt unter Umständen Hochfrequenzenergie aus. Wird das Gerät nicht vorschriftsgemäß angebracht, kann es Störungen im Funkverkehr verursachen. Der Betrieb dieses Geräts in Wohngebieten kann zu derartigen Störungen führen, die vom Betreiber auf eigene Kosten zu beheben sind.

FCC-Bedingungen

Dieses Gerät erfüllt die Grenzwerte für digitale Geräte der Klasse A gemäß Teil 15 der FCC-Bestimmungen. Für den Betrieb gelten die folgenden 2 Bedingungen: (1) Das Gerät darf keine schädlichen Interferenzen verursachen. (2) Das Gerät muss alle eingehenden Funkstörungen annehmen, inklusive solcher, die unerwünschte Funktionen verursachen können.

EU-Konformitätserklärung

Dieses Gerät und eventuell mitgeliefertes Zubehör sind mit dem „CE“ Logo markiert und entsprechen demzufolge den europäischen Normen wie sie in der EMC Richtlinie 2014/30/EU und der RoHS Richtlinie 2011/65/EU beschrieben sind.

2012/19/EU (WEEE-Direktive)



Mit diesem Symbol gekennzeichnete Produkte dürfen innerhalb der EU nicht im Hausmüll entsorgt werden. Kontaktieren Sie Ihren Händler, um Informationen zur korrekten Entsorgung dieses Produkts zu erhalten.

2006/66/EC (Batterie-Direktive)

Dieses Produkt enthält mindestens eine Batterie die innerhalb der EU nicht als unsortierter Siedlungsabfall entsorgt werden darf. Entsorgen Sie die Batterien ausschließlich in geeigneten Sammelstellen.



- Die Betriebstemperatur des Monitors liegt bei -10 °C bis 55 °C.
- Bei Installation und Betrieb ist darauf zu achten, dass alle Vorschriften bezüglich elektrischer Sicherheit, Brandschutz u.ä. beachtet und eingehalten werden.
- Benutzen Sie den mitgelieferten Stromadapter.
- Schließen Sie nicht mehr Geräte als vorgesehen an den Stromadapter an, um Überlastungen, die zu Überhitzung und Brandgefahr führen könnten, vorzubeugen.
- Überzeugen Sie sich, dass der Stromadapter nicht angeschlossen ist, bevor Sie das Gerät verkabeln, installieren oder warten.
- Die Anlage muss fest an der Wand sitzen.
- Wenn das Gerät Rauch, Gerüche oder Lärm von sich gibt, nehmen Sie es sofort vom Strom und kontaktieren Sie den Kundenservice.
- Sollte das Produkt nicht wie erwartet funktionieren, dürfen Sie es unter keinen Umständen selbst öffnen. Setzen Sie sich mit dem Händler oder dem Kundenservice in Verbindung. Wir übernehmen keine Haftung im Fall von vom Benutzer selbst durchgeführten Reparaturen.
- Lassen Sie das Gerät nicht fallen und setzen Sie es keinen Erschütterungen und elektromagnetischer Strahlung aus.
- Installieren Sie das Gerät nicht in extrem heißen, kalten, staubigen oder feuchten Gebieten.
- Setzen Sie das Gerät nicht übermäßiger Hitze (z.B. durch Heizungen o.ä.), direktem Sonnenlicht und mangelnder Luftzirkulation aus. Brandgefahr!
- Richten Sie die Kamera nicht direkt in die Sonne oder auf extrem helle Oberflächen, dies könnte die Lebensdauer des Sensors verkürzen und/oder zu einem mangelhaften Bild führen. (Dies stellt keine Fehlfunktion dar.)
- Benutzen Sie Handschuhe wenn Sie mit dem Gerät hantieren, da ansonsten die Schutzbeschichtung des Geräts beschädigt werden könnte.
- Reinigen Sie das Gerät mit einem leicht angefeuchteten, weichen Tuch. Benutzen Sie keine aggressiven oder scheuernden Reinigungsmittel.
- Bewahren Sie die Verpackung des Geräts und aller Einzelteile auf. Schicken Sie das Gerät im Reparaturfall in der Originalverpackung zurück, um Schäden und zusätzliche Kosten zu minimieren.

INHALTSVERZEICHNIS

TEILE UND BESCHREIBUNG	5
Montage	6
Installation	6
Terminal.....	6
Monitor.....	7
Hauptmenü	7
Status.....	7
BASISFUNKTIONEN	8
Einen Ruf annehmen	8
Zoomen und Schwenken.....	9
Die Tür öffnen.....	9
Bild- und Lautsprechereinstellungen vornehmen.....	10
Überwachen.....	10
Bilder und Videos speichern	12
MicroSD-Karte einlegen.....	12
Automatisch Aufnehmen	12
Manuelle Aufnahme.....	12
Gespeicherte Bilder und Videos ansehen	13
Lichtsteuerung	14
Nicht stören	14
Rufumleitung	15
EINSTELLUNGEN	16
Klingelton auswählen	17
Allgemeine Einstellungen	17
Uhrzeit und Datum	18
Sprache auswählen.....	18
Monitorzeit einstellen.....	19
SD-Karte	19
Werkseinstellungen wiederherstellen	20
Über.....	20
Installer Einstellungen.....	21
Master Slave Einstellungen.....	22
Interkom	22
Interkom aktivieren/deaktivieren.....	22
Interkom nutzen.....	22
WLAN-MONITOR MIT WLAN VERBINDEN	23
WLAN-MONITOR MIT EINEM SMARTPHONE VERBINDEN	26
HINWEIS FÜR TELEKOM KUNDEN MIT SPEEDPORT ROUTERN	28

TEILE UND BESCHREIBUNG

Frontpanel

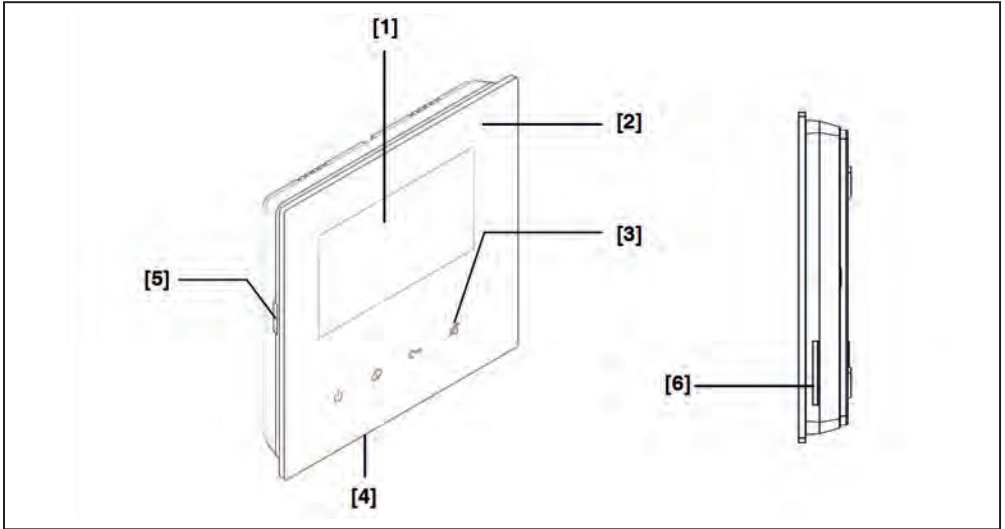

Nr.	Bezeichnung	Erklärung
1	LCD Touchscreen	<ul style="list-style-type: none"> • Zeigt Bilder von Besuchern an. • Dient der Bedienung des Geräts und der Navigation durch Menüs.
2	Frontpanel	Kratfestes Plexiglas
3	Standby-Taste	<ul style="list-style-type: none"> • Tippen, um den Bildschirm abzuschalten- • Blinkt wenn Stromzufuhr hergestellt wurde • Leuchtet wenn das Gerät mit Strom versorgt wird
	Reden/Überwachen-Taste	<ul style="list-style-type: none"> • [Bei Besucherruf]Tippen, um mit Besuchern zu sprechen • [Im Standby-Modus]Tippen, um auf die Kamera der Türstation zuzugreifen • Blinkt, wenn ein Besucherruf eingeht • Leuchtet während mit Besuchern gesprochen wird
	Entsperren	<ul style="list-style-type: none"> • Tippen, um den Türöffner zu betätigen • Leuchtet, wenn ein verpasster Ruf vorliegt.
	Nicht stören	<ul style="list-style-type: none"> • Tippen, um ins "Szene aufrufen" Menü zu gelangen • Leuchtet, wenn die "Nicht stören" Funktion aktiviert ist.
4	Mikrofon	
5	microSD-Kartenslot	Aufnahme für eine microSD-Karte bis 32GB
6	Lautsprecher	Gibt Klingeltöne etc. aus.

Montage

Installation

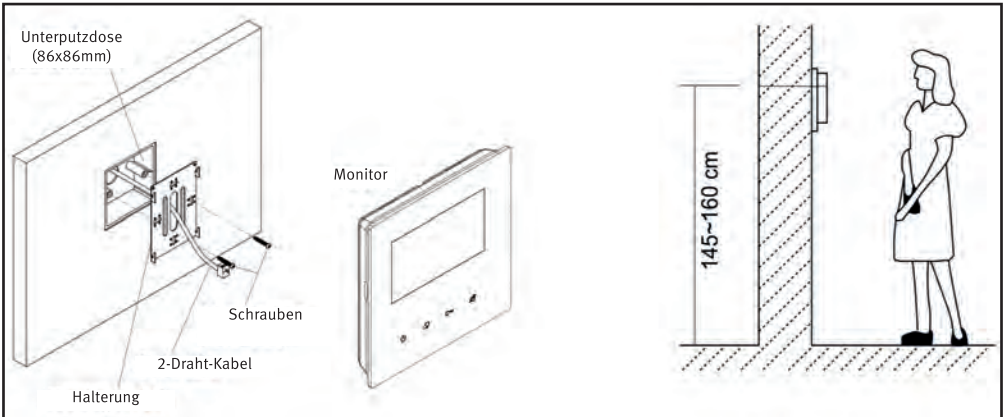

Installieren Sie den Monitor auf Augenhöhe.

1. Befestigen Sie die Wandhalterung mit Schrauben am Unterputzkasten
2. Verdrahten Sie den Monitor
3. Hängen Sie den Monitor in die Wandhalterung.

Terminal

L1, L2: BUS Anschluss über Klemmblöcke

POW, GND: Zusätzlicher Stromanschluss 12-18V

Ring, GND: Zusätzlicher Anschluss für einen elektrischen Gong.

SW+, SW- : Zusätzlicher Anschluss für eine Etagenklingel

DIP-Schalter: Es sind insgesamt 6 DIP-Schalter vorhanden.

- **Dip 1-5:** Monitor Adresse einstellen
- **Dip 6** Impedanz

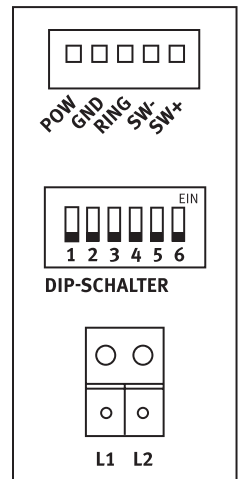

Monitor

Hauptmenü

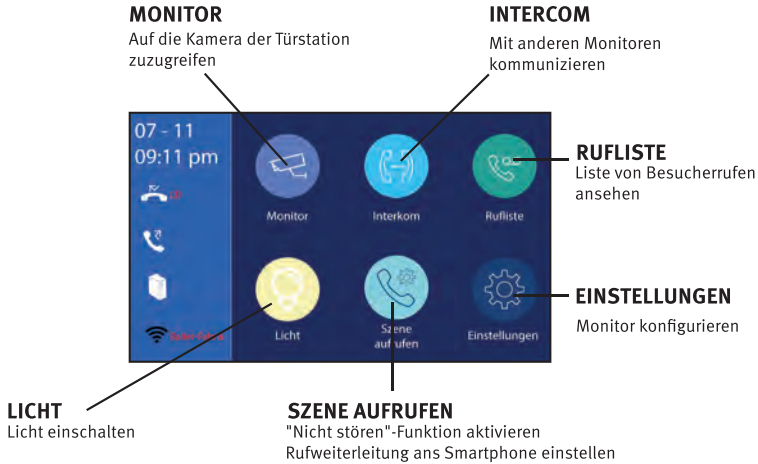

Status

ICON	BEDEUTUNG	BESCHREIBUNG
	Verpasster Ruf	Zeigt an, dass ein verpasster Ruf vorliegt. Antippen, um den verpassten Ruf anzuzeigen.
	Nicht stören	Zeigt die gerade aktive Szene an (Nicht stören/ Rufweiterleitung)
	Rufweiterleitung	
	Sip Server aktiv und konfiguriert	Berühren, um zu den SIP-Server Informationen zu gelangen.
	SIP Server Verbindung deaktiviert	
	SIP Server Verbindung aktiv und nicht verbunden	
	WLAN-Verbindung aktiviert und nicht verbunden	Berühren, um ins WLAN-Menü zu gelangen
	WLAN-Verbindung deaktiviert	
	Wlan-Verbindung aktiviert und verbunden	

BASISFUNKTIONEN

Einen Ruf annehmen

Um einen Ruf anzunehmen, berühren Sie die Taste .

Um Aufzulegen, berühren Sie  erneut.

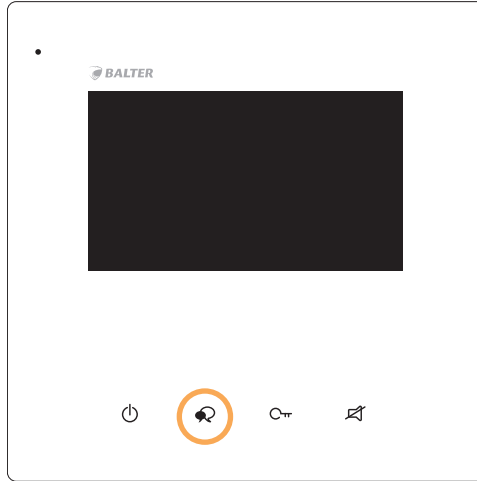

Wenn ein Besucher klingelt und Sie den Ruf annehmen, sehen Sie ein Live-Video Ihres Besuchs:

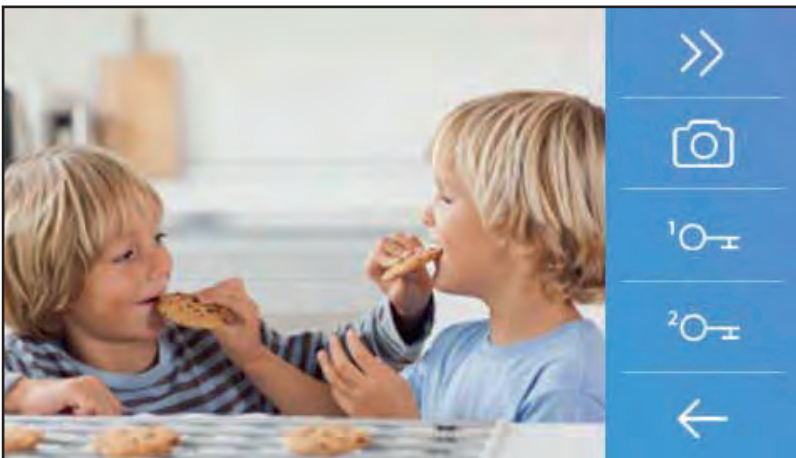

Zoomen und Schwenken

Mit ▲▼●◀▶ können Sie im Livevideo das Bild vergrößern und darin navigieren.

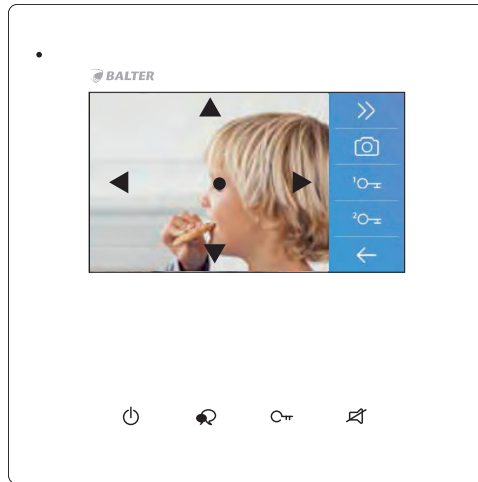

Die Tür öffnen

Tippen Sie auf **1** um Türöffner 1 oder auf **2** um Türöffner 2 zu betätigen und die Tür zu entsperren.

Alternativ können Sie auch auf **C** direkt am Panel tippen.



Bild- und Lautsprechereinstellungen vornehmen

Tippen Sie im Live-Menü auf **>>** um weitere Einstellungen anzuzeigen.
Tippen Sie auf die entsprechenden Symbole, um die Einstellungen anzupassen.

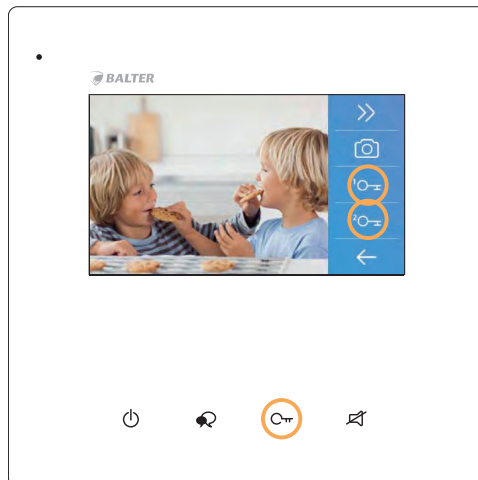
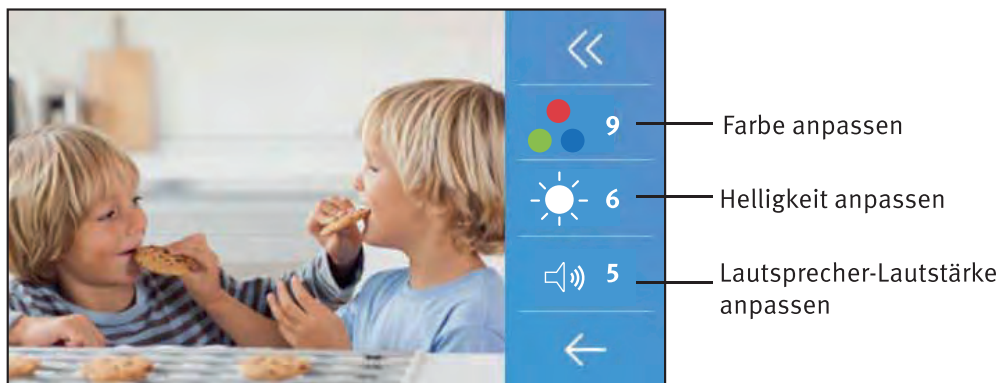

Überwachen

Sie können jederzeit auf die Kamera der angeschlossenen Türstation zugreifen:



1: Tippen Sie auf den Menüpunkt "Monitor".

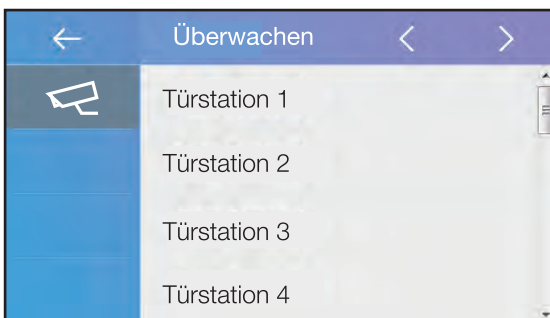

2: Wählen Sie die Türstationen, deren Kamera Sie sich ansehen wollen.



3: Das Livebild der gewählten Türstation wird 30 Sekunden lang angezeigt.

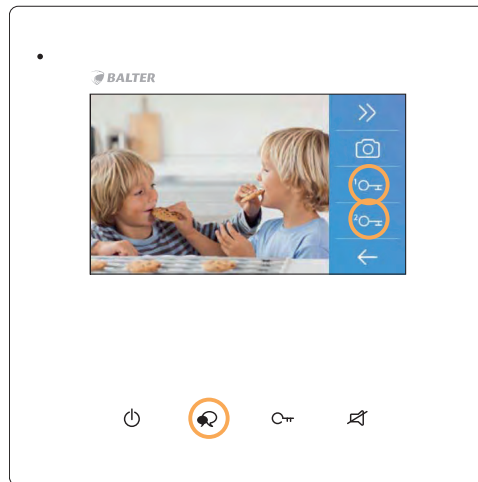

Alternativ können Sie auf  tippen, während der Monitor sich im Stand-By Modus befindet, um diese Funktion direkt aufzurufen.

Bilder und Videos speichern

Bei jedem Besucherruf speichert der Monitor Bilder bzw. Videos.
Wenn eine microSD-Karte eingelegt wird, werden Videos aufgenommen.
Falls keine microSD-Karte eingelegt ist, werden Standbilder gespeichert.

MicroSD-Karte einlegen

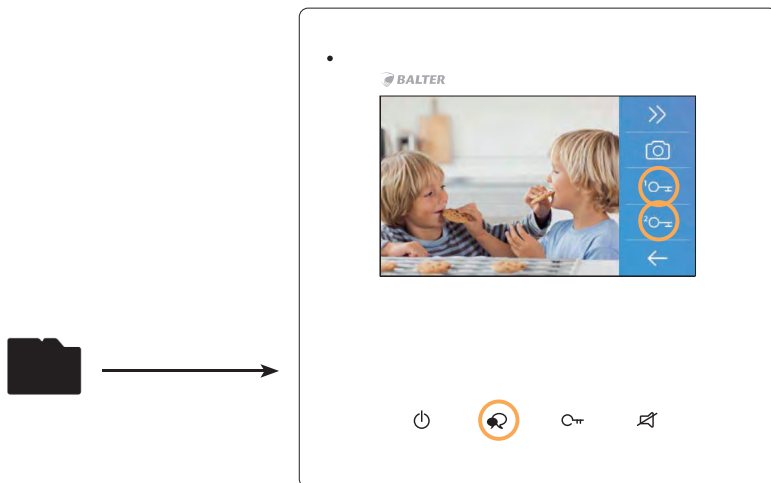

Automatisch Aufnehmen

Die Aufnahme beginnt 3 Sekunden nachdem der Ruf eingegangen ist.
Für jeden Ruf wird automatisch ein Bild oder Video aufgenommen.

Bitte beachten:

Die automatische Aufnahme kann nicht abgebrochen werden.

Manuelle Aufnahme

Während Sie im Monitor-Modus sind, können Sie auf  tippen, um ein Foto oder Video aufzunehmen.

Gespeicherte Bilder und Videos ansehen

Automatisch und manuell aufgenommene Videos und Standbilder können jederzeit angesehen werden:

Tippen Sie im Hauptmenü auf Rufliste:



Sie sehen eine Auflistung der empfangenen Rufe.

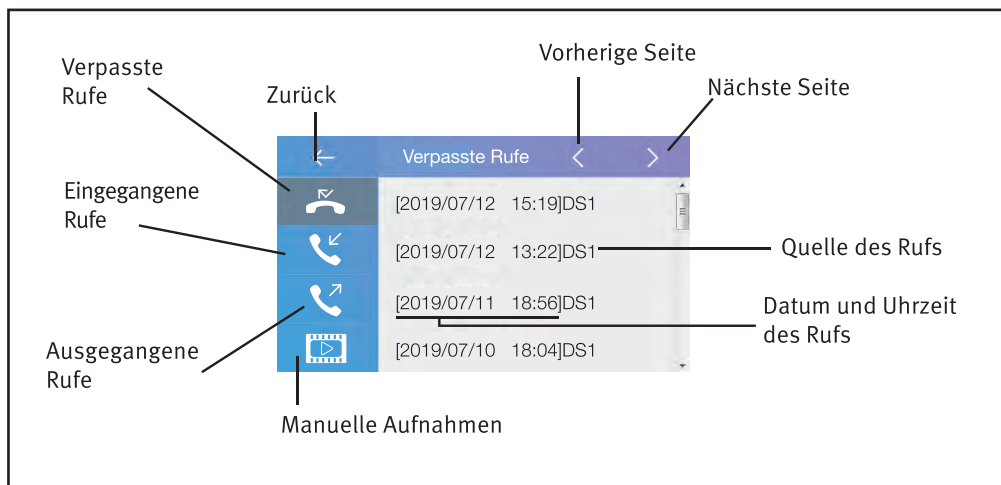

Tippen Sie auf einen Eintrag, um ihn zu betrachten:

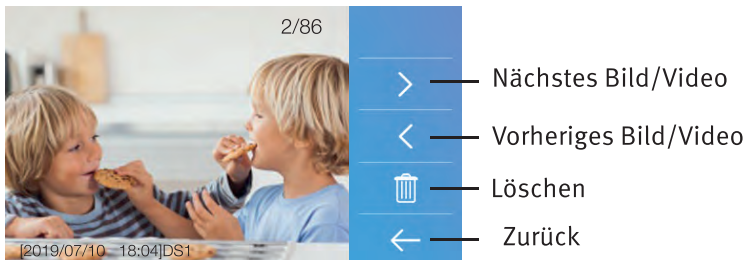

Wenn der Speicher voll ist, wird das letzte Bild/Video automatisch gelöscht, um Raum für neue Aufnahmen zu schaffen.

Lichtsteuerung

Sie können über den Monitor ein verbundenes Licht steuern.

Dazu ist das Lichtsteuerungsmodul BUS-DL notwendig.

Details zur Installation und Inbetriebnahme dieses Moduls entnehmen Sie der entsprechenden Bedienungsanleitung



Tippen Sie im Hauptmenü auf , um das Licht 60 Sekunden lang zu aktivieren. Um das Licht wieder zu deaktivieren, tippen Sie erneut auf das Icon

Nicht stören

Wenn Sie diesen Modus aktivieren, wird der Monitor bei eingehenden Rufen nicht klingeln.



1: Tippen Sie auf .

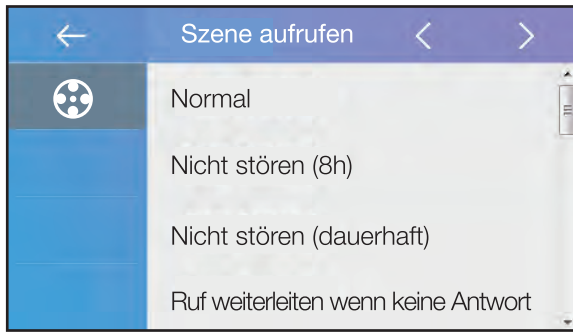



2: Wählen Sie aus folgenden Optionen

NICHT STÖREN (8H): Der nicht stören Modus wird für 8 Stunden aktiviert. Danach schaltet sich der Modus automatisch ab.

Nicht Stören (Dauerhaft): Die Türstation wird bei eingehenden Rufen nicht klingeln bis der Nicht Stören Modus automatisch deaktiviert wurde.

Um diese Funktion zu deaktivieren, wählen Sie die Szene **Normal**.

Solange dieser Modus aktiviert ist, erscheint im Hauptmenü .
Die LED  am Monitor leuchtet rot.

Rufumleitung

Damit der Monitor Rufe an Ihr Smartphone weiterleiten kann, muss diese Funktion korrekt eingestellt sein.

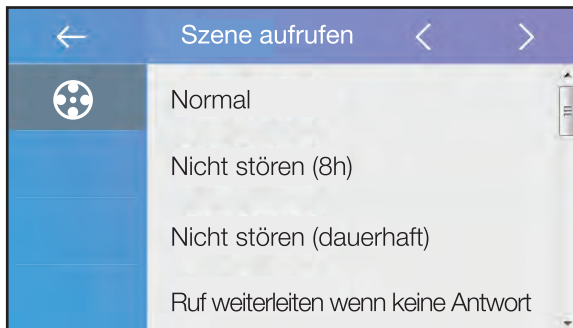

1: **Ruf weiterleiten wenn keine Antwort erfolgt:** Der Ruf wird an das verbundene Smartphone weitergeleitet, wenn der Ruf nicht am Monitor angenommen wurde.

2: **Ruf immer weiterleiten:** Der Ruf wird sofort an das Smartphone weitergeleitet. Der Monitor klingelt trotzdem. Sobald der Ruf am Smartphone angenommen wurde, geht der Monitor aus.

EINSTELLUNGEN

Berühren Sie im Hauptmenü das Symbol "Einstellungen", um verschiedene Einstellungen des Monitors vorzunehmen.

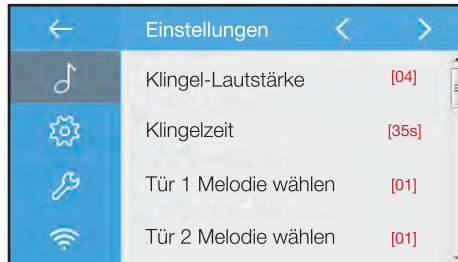

Tippen Sie auf die Icons in der Seitenleiste, um zu folgenden Einstellungsmöglichkeiten zu gelangen:

KLINGELTON AUSWÄHLEN

 Klingellautstärke – Klingelzeit – Melodie Tür1 – Melodie Tür 2 – Melodie Tür 3, Melodie Tür 4 – Melodie Türklingel – Melodie Interkom – Melodie Innenruf – Melodie Wachruf

ALLGEMEINE EINSTELLUNGEN

 Datum und Uhrzeit – Sprache – Monitor Zeit – SD-Karte – Auf Werkseinstellungen zurücksetzen

INSTALLER EINSTELLUNGEN

 Aktuelle Adresse – Interkom aktivieren – IPC Einstellungen – Monitorliste verwalten – Systemeinstellungen – Firmware Upgrade – Entsperrzeit – Entsperrmodus

WLAN-EINSTELLUNGEN

 WiFi Switch – WLAN Einstellungen – Schnurloses Gerät registrieren – SIP konfigurieren – SIP Tools

Klingelton auswählen

Sie können aus 22 verschiedenen Klingeltönen wählen

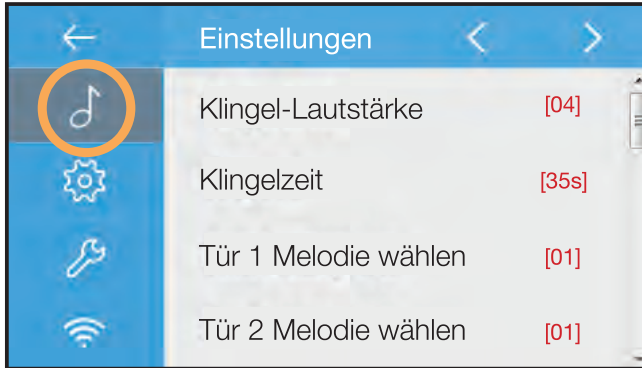

- **Klingel-Lautstärke:** Passen Sie die Lautstärke des Klingeltons an.
- **Klingelzeit** - Passen Sie an, wie lange der Klingelton ertönt.
- **Tür 1/2/3/4** - Klingelton für die entsprechende Tür
- **Türklingel Melodie wählen** - Passen Sie den Klingelton der Etagenklingel an
- **Interkom Melodie wählen** - Passen Sie den Klingelton einer Interkom-Nachricht aus einer anderen Wohneinheit an.
- **Innenruf -Melodie wählen** - Passen Sie den klingelton einer Interkom-Nachricht aus Ihrer eigenen Wohnung an.
- **Wachruf Melodie wählen** - Passen Sie den Klingelton der Wacheinheit an.

Allgemeine Einstellungen

Hier können Sie allgemeine Einstellungen der Türstation anpassen



Uhrzeit und Datum



- **Datumsformat:** Passen Sie das Datumsformat an. Sie können wählen aus:
Monat/Tag/Jahr
Tag/Monat/Jahr
- **Zeitformat:** Wählen Sie zwischen der Darstellung im 12-Stunden Format und dem 24-Stunden Format.
- **Datum:** Stellen Sie das Datum ein.
- **Uhrzeit:** Stellen Sie die Zeitzone ein.

Sprache auswählen

Hier können Sie die Sprache des Menüs anpassen

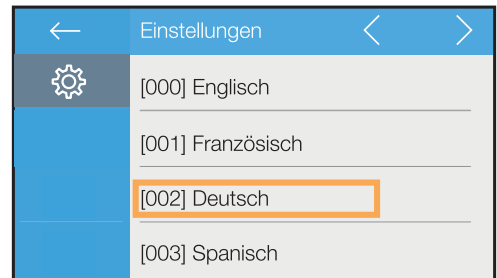
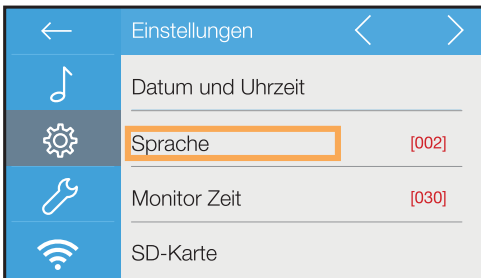

Monitorzeit einstellen

Über diese Funktion stellen Sie ein, wie lange ein Livebild der Kamera angezeigt wird, wenn die Funktion ÜBERWACHEN im Hauptmenü ausgewählt wird.

Sie können folgende Werte wählen: 30s, 60s, 90s, 120s, 150s, 180s, 210s, 240s, 270s, 300s

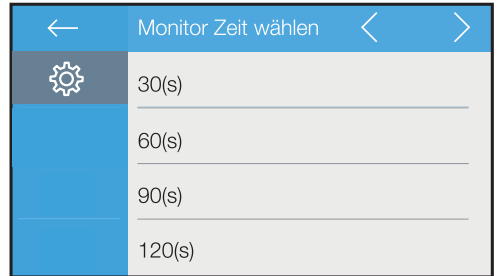

SD-Karte

In diesem Menü können Sie Informationen zur eingelegten SD-Karte einholen, Bilder auf die SD-Karte kopieren und die Firmware des Geräts aktualisieren.

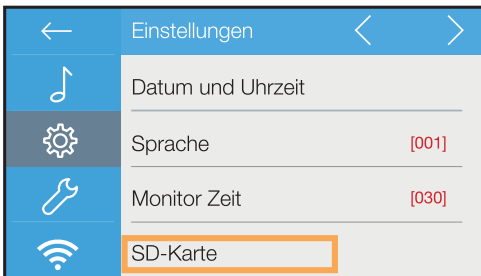

Werkseinstellungen wiederherstellen

Gehen Sie folgendermaßen vor, um das Gerät wieder auf Werkseinstellungen zurückzusetzen.

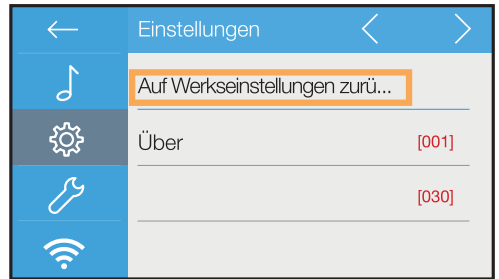

Über

Zeigt Informationen zum Gerät an.

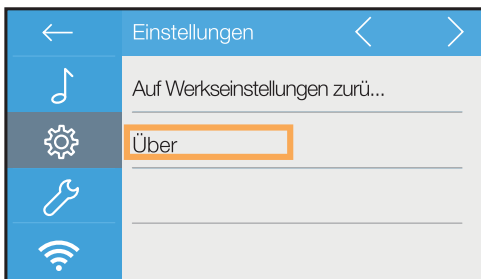

Gerätetyp: Modellnummer des Geräts

S/W Ver: Software Version

Seriennummer: Seriennummer des Geräts

DT Adresse: Der Gerätecode

IP Adresse: IP-Adresse des Geräts

H/W Adresse: Die MAC-Adresse des Geräts

Subnetzmaske: Subnetzmaske des Geräts

Default route: Die Default Route des Geräts

M/S Code: Zeigt an, ob das Gerät als Master oder als Slave konfiguriert ist.

Online: Zeigt die Anzahl verbundener Slave-Monitore an.

Installer Einstellungen

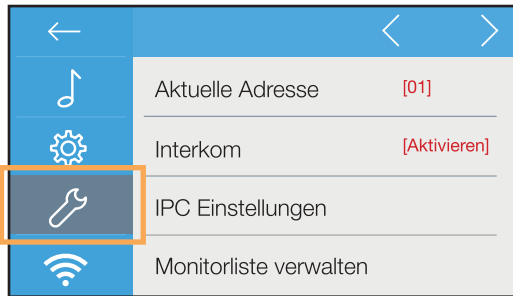

Die Adresse des Monitors wird anhand der DIP-Schalter auf der Rückseite des Monitors konfiguriert.

- Mit DIP-1 bis DIP-5 wird die Netzwerk-Adresse des Monitors eingestellt. Es können insgesamt 32 Adressen (von 0 bis 31 vergeben werden).
- Wenn mehrere Monitore in einem Haushalt installiert werden, müssen alle Monitore die gleiche Adresse haben!
- DIP-6 muss beim letzten Monitor in einem Netzwerk auf AN gestellt werden!

Tippen Sie auf "Aktuelle Adresse", um die DIP-Schalter Einstellungen anzuzeigen. Die aktuelle Adresse des Monitors wird in rot neben "Aktuelle Adresse" angezeigt.

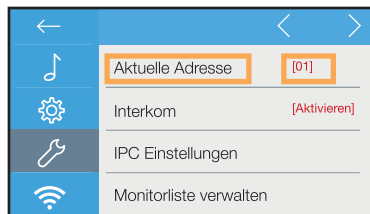

Master Slave Einstellungen

In einem Haushalt kann nur ein WLAN-Monitor verwendet werden. Die restlichen Monitore müssen gewöhnliche JUNO-Monitore sein.

Der WLAN-Monitor muss immer als Master konfiguriert sein.

Interkom

Interkom aktivieren/deaktivieren

Die Interkom-Funktion ist standardmäßig deaktiviert.

Um die Interkom-Funktion zu aktivieren gehen Sie wie folgt vor:



Interkom nutzen

Tippen Sie im Hauptmenü auf .

Tippen Sie dann auf "Innenruf", um mit Monitoren im selben Haushalt zu kommunizieren.



WLAN-MONITOR MIT WLAN VERBINDEN

Gehen Sie folgendermaßen vor, um den WLAN-Monitor mit einem WLAN-Netzwerk zu verbinden.



1. Tippen Sie auf Einstellungen



2. Tippen Sie auf 



3. Tippen Sie auf WIFI Switch. WIFI Switch muss auf EIN stehen.



4. Tippen Sie auf WLAN Einstellungen.



5. Wählen Sie Ihren Router durch Tippen aus den aufgelisteten Geräten.

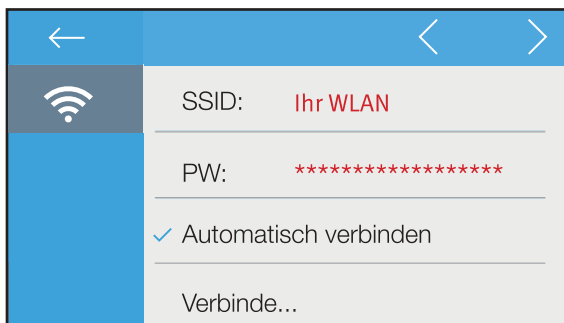

6. Tippen Sie auf PW.

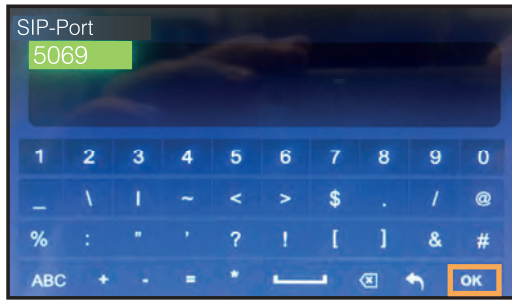

7. Geben Sie das Passwort Ihres Routers ein. Bestätigen Sie mit OK.

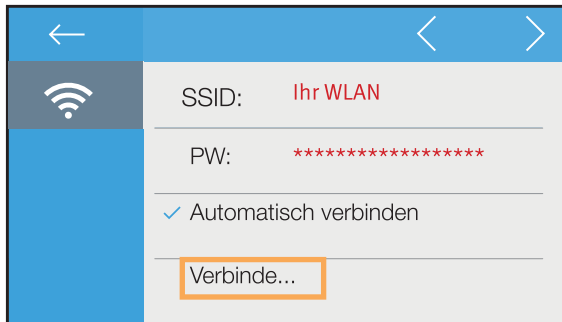

8. Tippen Sie auf "Verbinde..."



9. Der Monitor ist nun mit dem ausgewählten Router verbunden.

WLAN-MONITOR MIT EINEM SMARTPHONE VERBINDEN



1. Laden Sie die **2Easy App** aus dem Apple App Store oder dem Google Play Store herunter. Scannen Sie dazu den oben abgebildeten QR-Code mit Ihrem iOS- oder Android-Gerät.



2. Tippen Sie auf den markierten Menüpunkt am Monitor.

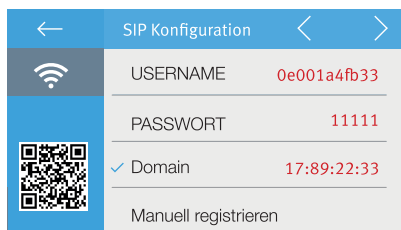

3. Tippen Sie auf **Domain**.

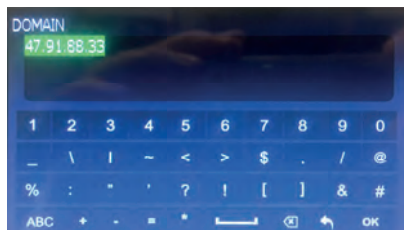

4. Geben Sie folgende Domain ein: **47.91.88.33** und bestätigen Sie mit **OK**.



5. Öffnen Sie die 2-Easy App auf Ihrem Smartphone.

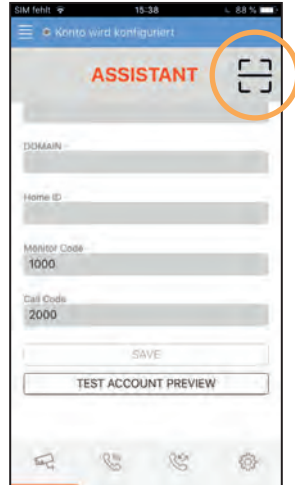

6. Tippen Sie auf das markierte Icon.

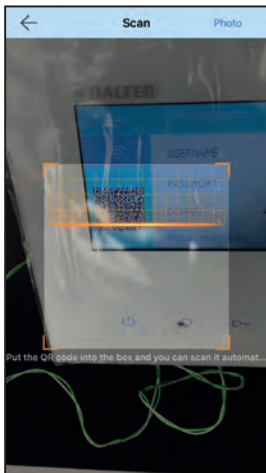

7. Scannen Sie den am Monitor angezeigten QR-Code.

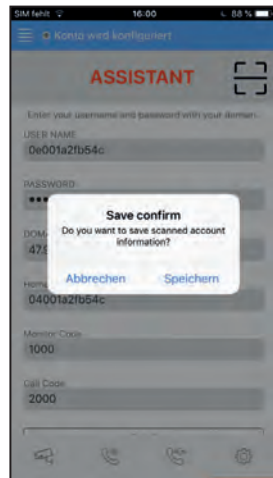

8. Tippen Sie auf **Speichern**.

SCANNEN SIE NICHT DEN QR-CODE IN DIESER ANLEITUNG!!!

(Wenn Sie den QR-Code nicht sehen können, z.B. weil Sie sich im Hauptmenü befinden, tippen Sie auf das selbe Icon wie in Schritt 2.)

ES KANN IMMER NUR 1 ANLAGE MIT DER APP VERBUNDEN WERDEN!

HINWEIS FÜR TELEKOM KUNDEN MIT SPEEDPORT ROUTERN

Wenn Sie einen Telekom Speedport Router verwenden, kann es unter Umständen zu Problemen kommen.

Der WLAN-Monitor verwendet den Port 5060. Dieser ist bei der Telekom jedoch für VoIP reserviert und sollte nicht am Router geändert werden.

Gehen Sie folgendermaßen vor, um den Port über die Video-Türsprechanlage zu ändern und das Problem zu beseitigen:



1. Tippen Sie auf den markierten Menüpunkt am Monitor.

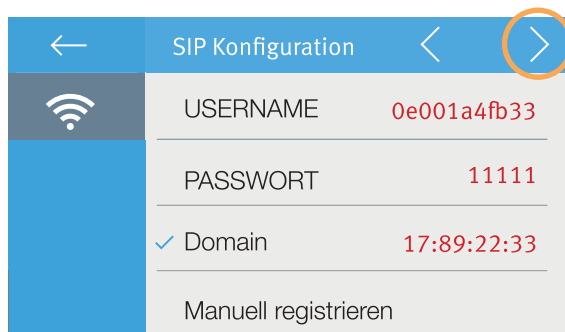

2. Tippen Sie zwei mal auf den rechten Pfeil.

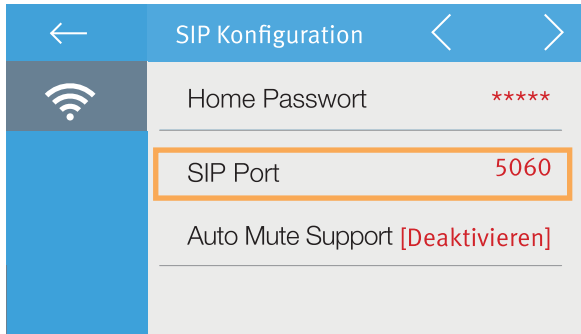

3. Tippen Sie auf den Menüpunkt SIP-Port.

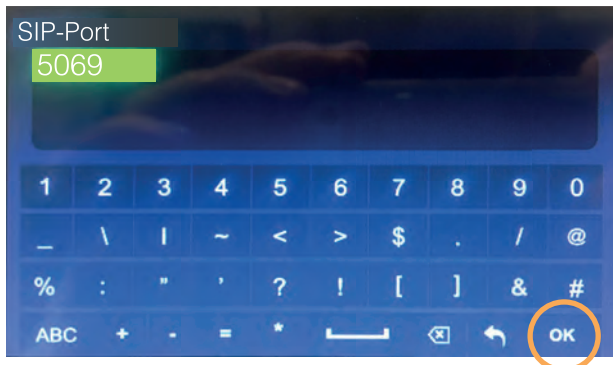

4. Löschen Sie den voreingestellten Port und geben Sie stattdessen **5069** ein. Bestätigen Sie mit OK.

